



Blocco per barra maniglia regolabile

Grazie alla sua versatilità questo accessorio consente di regolare la posizione di arresto dell'anta semi-fissa fino a una larghezza di 1500mm.



Sezione orizzontale versione ad un battente

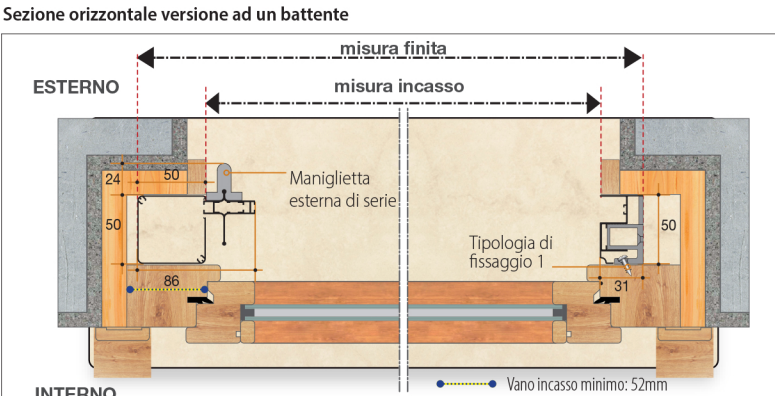

Sezione verticale

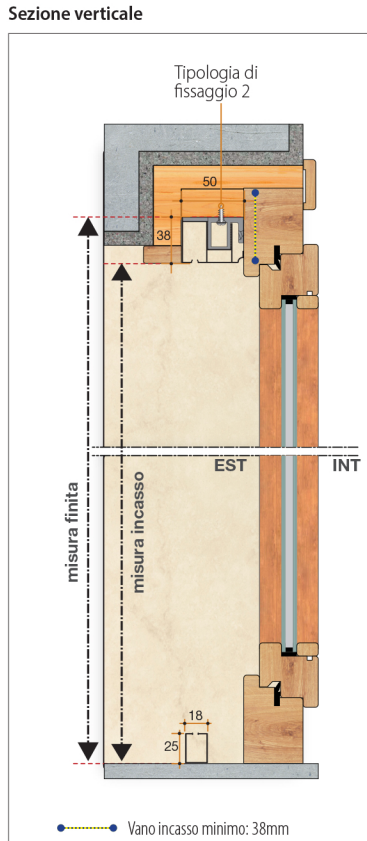

Sezione orizzontale versione a due battenti

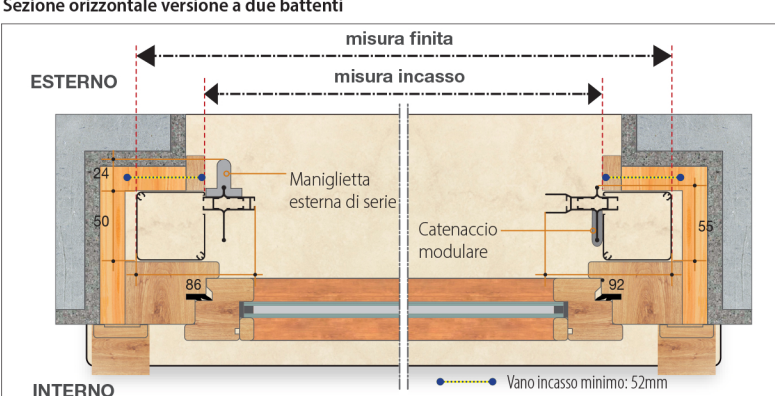

OMEGA

Laterale incasso 50mm

accessori e optional

Guida Tapparella (optional)

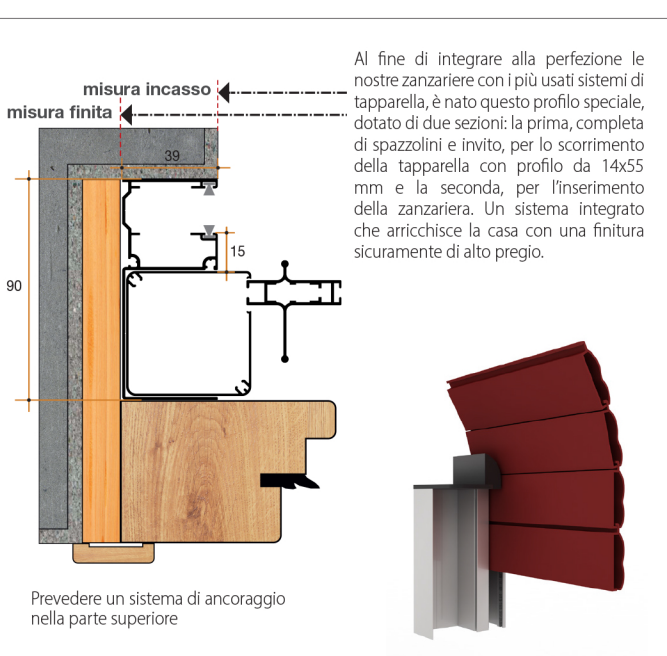
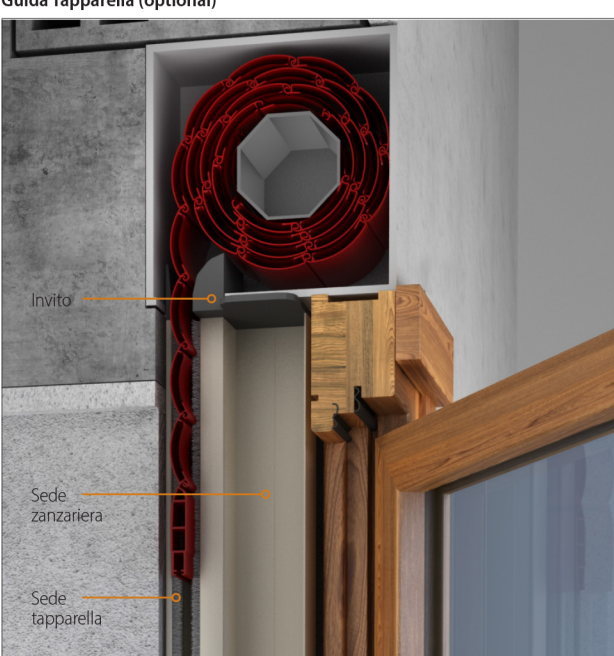

Staffa di collegamento (optional, cf. 30pz.)

Nel mondo dei sistemi ad incasso cerchiamo di rispondere ad ogni esigenza. Questa staffa in alluminio permette di collegare serramento e scuro lasciando tra di essi l'esatta predisposizione per installare i nostri sistemi ad incasso da 50 mm. In questo modo è possibile assemblare il tutto agevolmente nella propria officina, per poi posare insieme e contemporaneamente serramento, zanzariera e scuro, con evidenti vantaggi in termini di tempo. Disponibile in confezioni da 30 pezzi. Dimensioni: 131 x 64 mm.

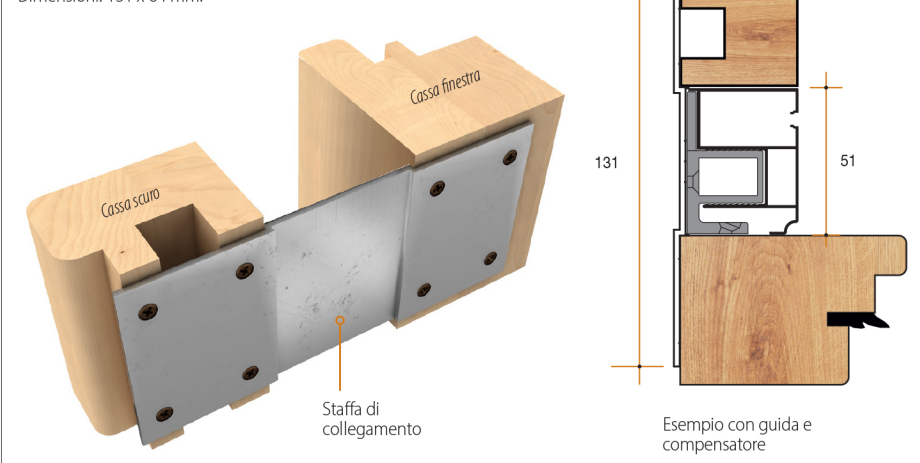

Compensatori in nylon



Molletta di spinta

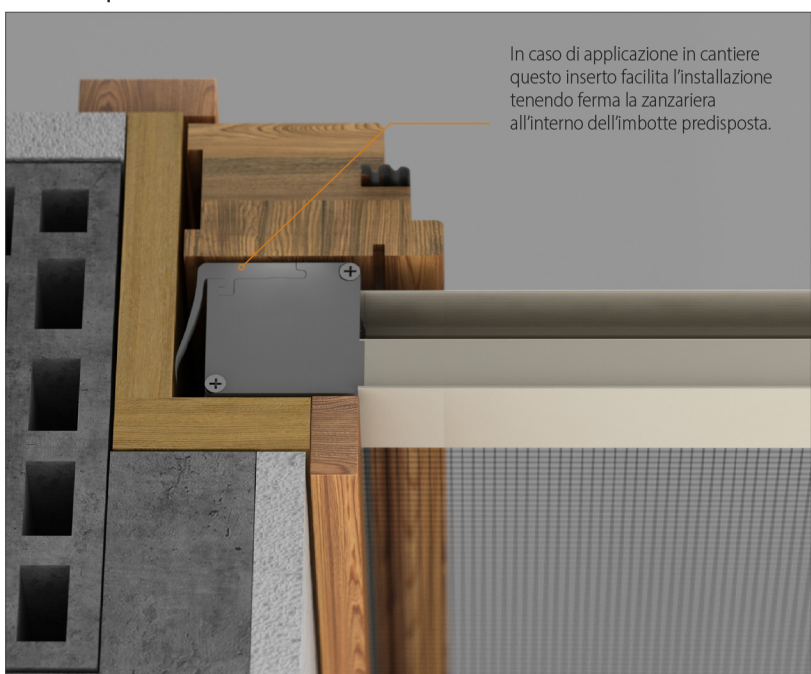

Catenaccio



Magnete (optional)

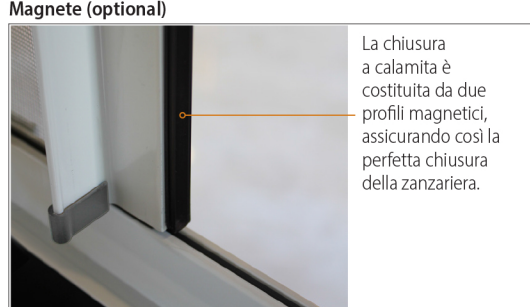

Staffa

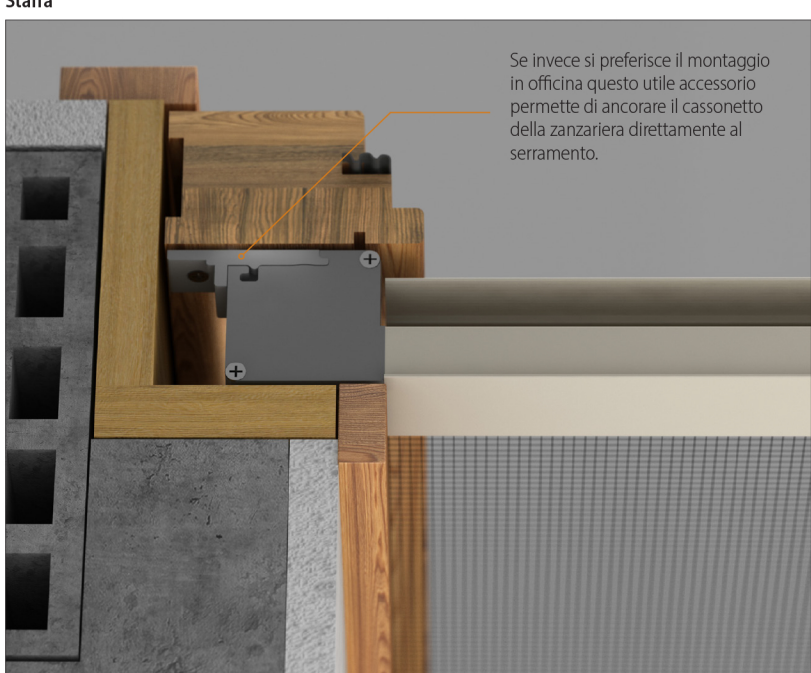

Maniglietta esterna



Guida ribassata e calpestabile

